

0 603 166 503  
Stand 1994  
Issue 98-11-12

**Fig./Abb. 2**

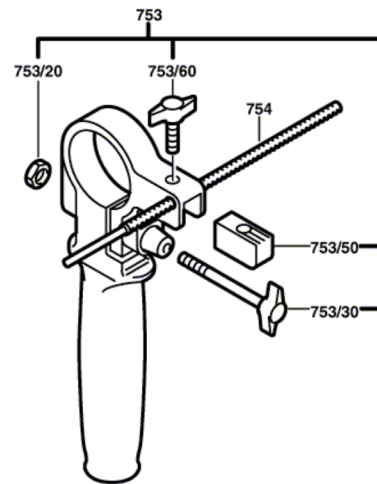

Änderungen vorbehalten  
Modifications reserved  
Modificaciones reservadas  
Salvo modificaciones